



KARTA KATALOGOWA

KK 50/CP 02 - 1

Rozwiązanie mechaniczne transformatora na rdzeniu zwijanym ciętym CP 024-01

Catalogue card KK 50/CP 02-1 Mechanical solution transformer on strip wound cut core CP 024-01

Katalogseite KK 50/CP 02-1 Mechanische Lösung der Transformation auf dem Schnittbandkern CP 024-01

Каталоговая карта KK 50/CP 02-1 Механические решения трансформации на спиральном сердечнике резном CP 024-01

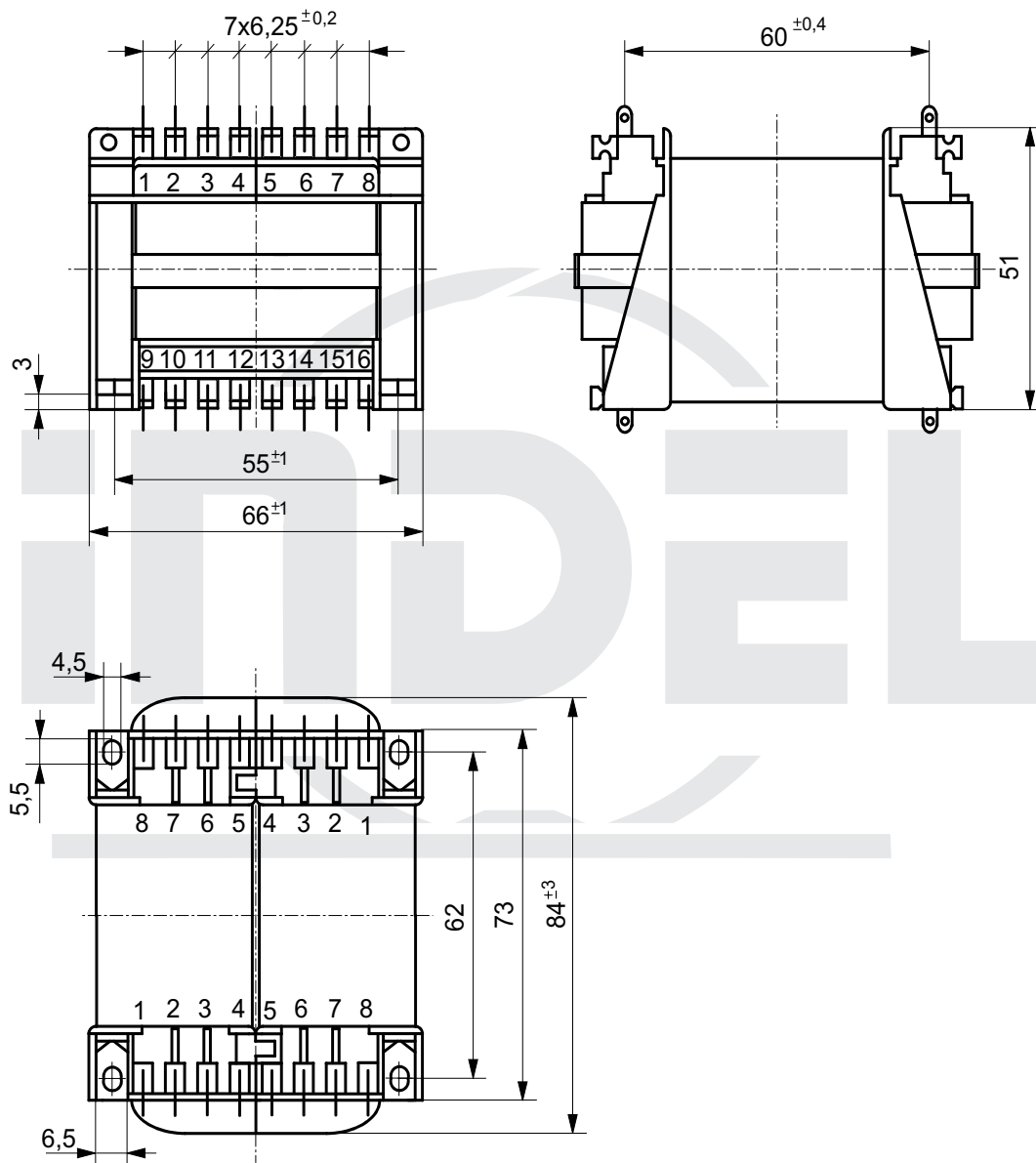

Typ rdzenia Type of core Kerntyp Тип сердечника	Moc Power Leistung Мощность	Masa Weight Masse Масса	Typ końcówki Type of pin Anschlussart Тип штифта	Uwagi: Comments: Bemerkungen: Примечания:
CP 024-01	50 VA	0,8 kg	C1,D1,E1,P,X	